



60W单组输出AC可调LED开关电源

PCD-60系列

■ 特性:

- AC切相调光
- 采用前缘和后缘调光方式
- 具有主动式PFC功能
- 恒流设计
- 保护种类: 短路/过温度
- 自然风冷
- 全防护塑胶外壳
- IP42设计
- Class II 电源, 无FG
- 适合应用于LED相关装置与电器产品 (如装饰或广告照明设备)
- 100%满载老化测试
- 低成本
- 高信赖性
- 3年保固

使用手册



■ 全球交易品项识别码

MW搜寻: <http://www.meanwell.com.cn/serviceGTIN.aspx>

电气规格



型号	PCD-60-500B	PCD-60-700B	PCD-60-1050B	PCD-60-1400B	PCD-60-1750B	PCD-60-2000B	PCD-60-2400B	
输出	额定电流	500mA	700mA	1050mA	1400mA	1750mA	2400mA	
	工作电压范围	70 ~ 108V	50 ~ 86V	34 ~ 57V	25 ~ 43V	20 ~ 34V	15 ~ 25V	
	输出电流精度	±5.0%						
	额定功率	54W	60.2W	59.85W	60.2W	59.5W	60W	60W
	纹波与噪声(最大)备注1	10.2Vp-p	5.6Vp-p	3.8Vp-p	3.4Vp-p	3.3Vp-p	2.4Vp-p	2.4Vp-p
	空载输出电压(最大)	118V	100V	63V	50V	50V	35V	35V
	启动时间	500ms / 230VAC(满载时)						
输入	电压范围	180~295VAC						
	频率范围	47 ~ 63Hz						
	功率因数(Typ.)	PF>0.9/230VAC, PF>0.9/277VAC(满载时)(请参考"功率因素特性曲线")						
	总谐波失真	THD<20% (230VAC输入,输出负载≥60%(PCD-60-500B负载≥65%)或277VAC输入,输出负载≥75%时)						
	效率(Typ.)	87%	86%	86%	87%	87%	87%	86%
	交流电流(Typ.)	0.6A/230VAC 0.5A/277VAC						
	浪涌电流(Typ.)	冷启动13A(在50% Ipeak下测试twidth=50μs)/230VAC						
	16A断路器可配置同型号电源供应器之数量	于230VAC时,可配置32台(B型断路器)/32台(C型断路器)						
保护	漏电流	<0.5mA / 240VAC						
	短路	打嗝模式,异常条件移除后可自动恢复						
环境	过温度	关闭输出电压,自动恢复						
	工作温度	-30 ~ +45°C (请参考"减额曲线")						
	工作湿度	20 ~ 95% RH,无冷凝						
	储存温度、湿度	-40 ~ +80°C, 10 ~ 95% RH						
	温度系数	±0.03%/°C (0 ~ 50°C)						
	耐振动	10 ~ 500Hz, 2G 12分钟/周期,X、Y、Z轴各72分钟						
安规和电磁兼容	安全规范	ENEC BS EN/EN61347-1, BS EN/EN61347-2-13 independent,BS EN/EN62384,EAC TP TC 004,IP42认证通过						
	耐压	I/P-O/P:3.75KVAC						
	绝缘阻抗	I/P-O/P:100M Ohms / 500VDC / 25°C / 70% RH						
	电磁兼容发射	符合BS EN/EN55015, BS EN/EN61000-3-2 Class C ; BS EN/EN61000-3-3,EAC TP TC 020						
其它	电磁兼容抗扰度	符合BS EN/EN61000-4-2,3,4,5,6,8,11, BS EN/EN61547,B级轻工业标准(浪涌2KV),EAC TP TC 020						
	MTBF	3910.3K hrs min. Telcordia SR-332 (Bellcore)			358.0Khrs min. MIL-HDBK-217F (25°C)			
	尺寸	128*60*31.5mm (L*W*H)						
备注	包装	0.35Kg;30pcs/11.5Kg/0.58CUFT						
	1. 纹波和噪声测量方法: 使用一条12"双绞线,同时终端要并联0.1uf和47uf的电容,在20MHZ带宽下进行量测。 2. 强烈建议直接连接到LED,不需额外使用驱动器。 3. 这个LED电源只能在市电和LED电源之间加一个开关才能达到灯具最新ErP法规要求。 4. 当海拔高度超过2000米(6500英尺)时,无风扇机型环境温度依每3.5°C/1000m比例下降,有风扇机型环境温度依每5°C/1000m比例下降。 5. 对于任何应用说明和IP防尘防水功能安装注意事项,请在设计安装前参阅我们的使用手册。 https://www.meanwell.com/Upload/PDF/LED_EN.pdf ※ 产品免责声明: 详细请参阅 http://www.meanwell.com.cn/serviceDisclaimer.aspx							

■ 机构尺寸

机壳型号:PCD40A 单位:mm 公差:±1

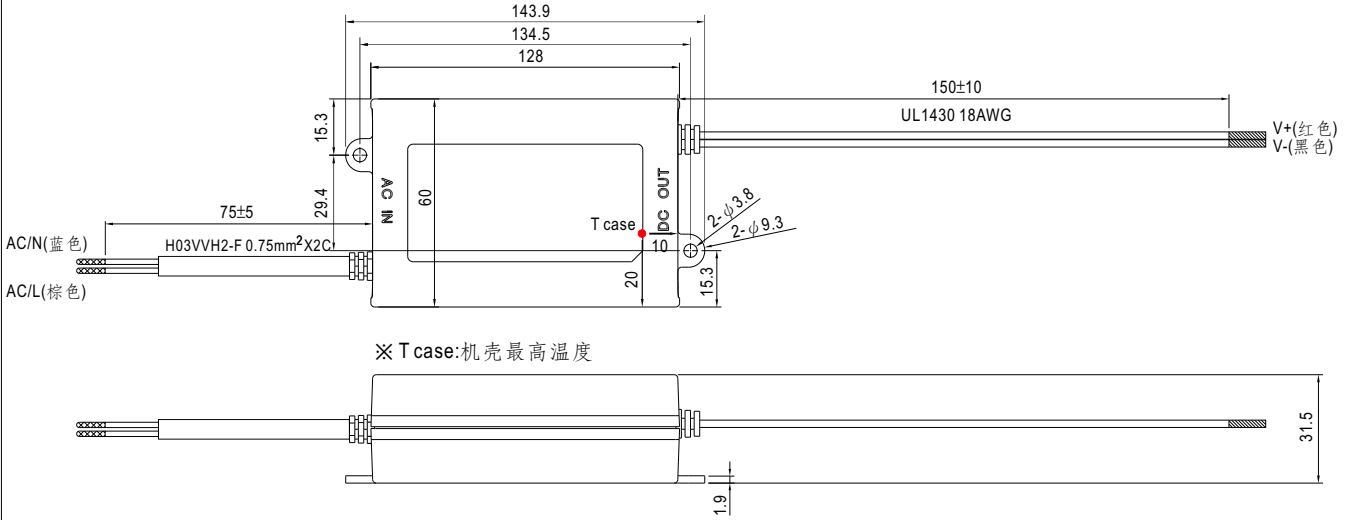

■ 方框图

频率: 60KHz(230VAC)

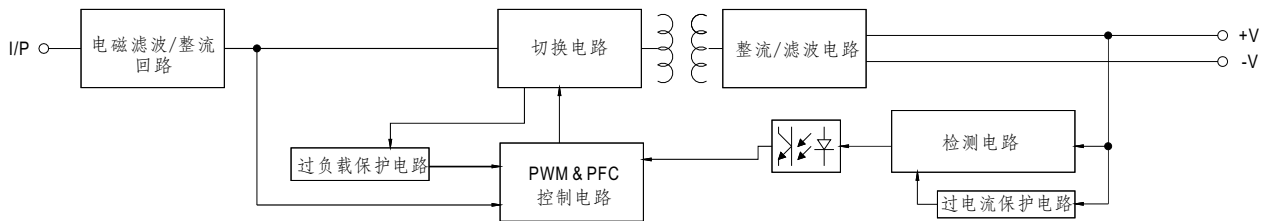

■ 减额曲线

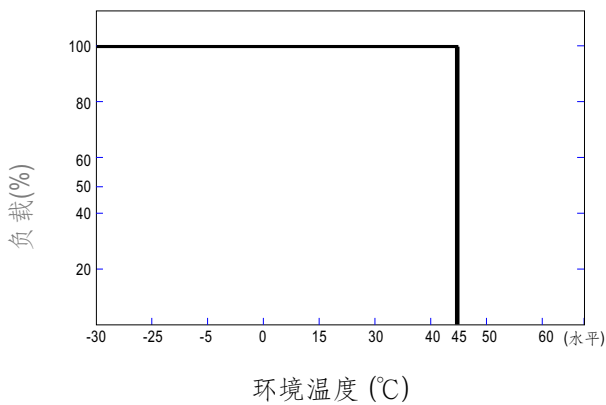

■ 静态特性曲线

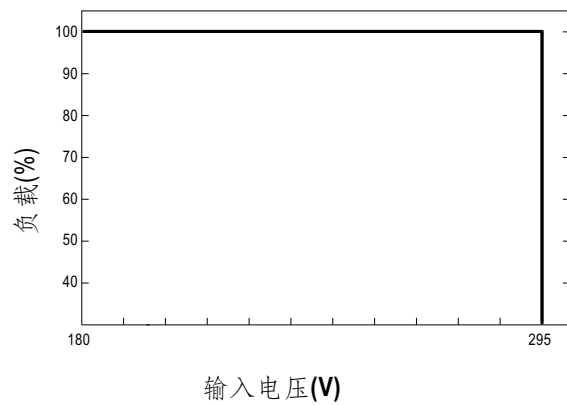

■ 功率因素特性

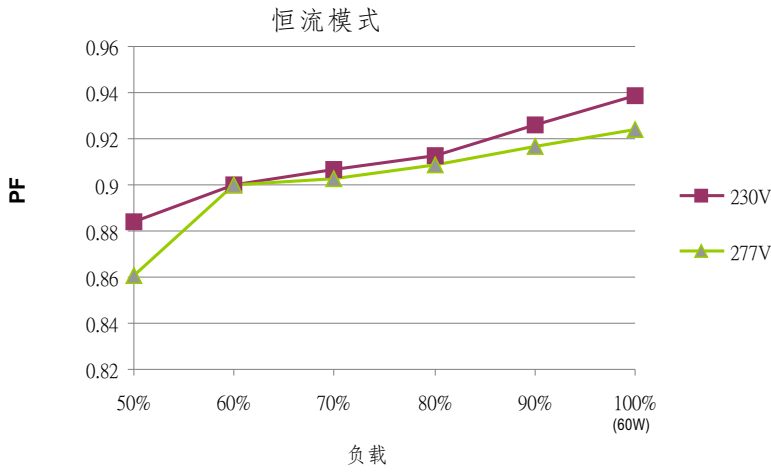

■ 效率vs 负载 (PCD-60-500B)

在实际应用中PCD-60系列拥有高达87%的效率。

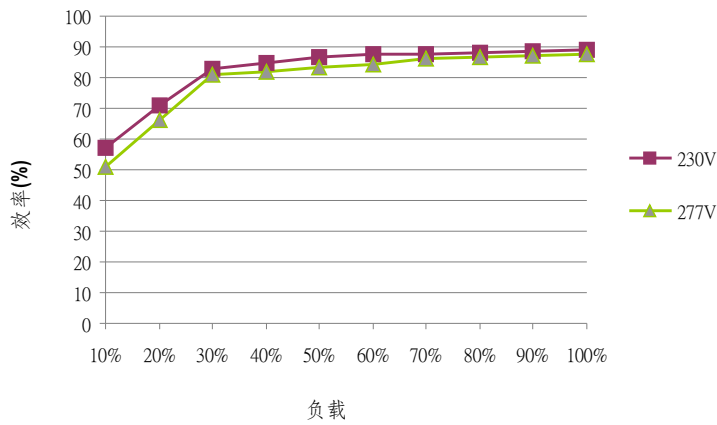

调光操作

● 下图表示了PCD-60的一个典型的安装使用:

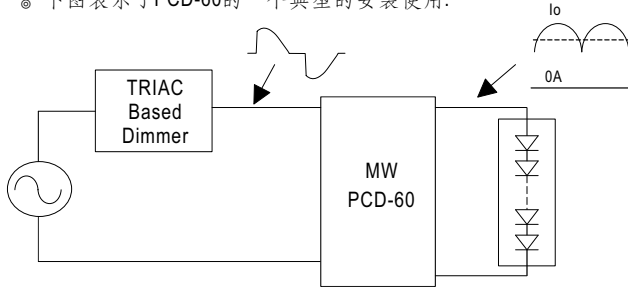

在直接驱动下, 电源工作在恒流方式(CC), 而电源的输出电压被led正向压降的总和嵌住

● 调光器兼容性图表

制造商	调光器型号	
LUTRON	SKYLARK SF-12P-277	(277VAC / 60Hz)
LUTRON	DVF-103P-277	(277VAC / 60Hz)
JUNG	Licht-Management 225 TDE	(230VAC / 50Hz)
JUNG	Licht-Management 225 NV DE	(230VAC / 50Hz)
BERKER	Tronic-Drehdimmer 286710	(230-240VAC / 50Hz)
CLIPSAL	32E450UDM	(220-240VAC / 50Hz)
CLIPSAL	NO 32E450TM	(220-240VAC / 50Hz)
CLIPSAL	NO 32E450LM	(220-240VAC / 50Hz)
CLIPSAL	Cat 400T	(230-240VAC / 50Hz)

导通角: 30度角(最小) / 180度角(最大)